



Geländerstecksystem = stecken – schrauben – kleben – fertig

Montage der Bodenprofile und des Glases

Achtung: hier wird nur die Montage eines einfachen geraden Ganzglasgeländers beschrieben. Falls Ihr Vorhaben Adapter, Schrägschnitte, Montage bei vorhandenem Estrich, Fußbodenheizung o.Ä. benötigt, setzen Sie sich bitte mit uns in Verbindung.



Abhängig vom Bauvorhaben ist es sinnvoll, die Endkappen an den Bodenprofilen zu befestigen, bevor diese montiert werden, da später z.B. schlicht eine Wand im Weg ist, die einen Zugriff verhindert.

Die Endkappen der Bodenprofile müssen bei diesem Geländersystem verschraubt werden. Dazu existieren in den Kappen zwei Bohrungen für Senkkopfschrauben, die Gewindebohrungen in den Profilen müssen selber erstellt werden.

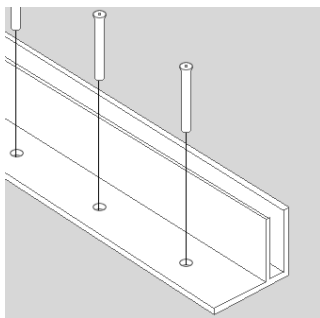

Die Profile werden in 25cm Abstand mit geeignetem Befestigungsmaterial fest im Boden verankert. Verzinkte Schwerlastanker sind für den Indoorbereich (Beton), Schwerlastanker aus Edelstahl für den Outdoorbereich (Beton), Klebe/Verbundanker für Mauerwerk etc. und Holzschrauben sind für die Befestigung an geeigneten Holzuntergründen vorgesehen.

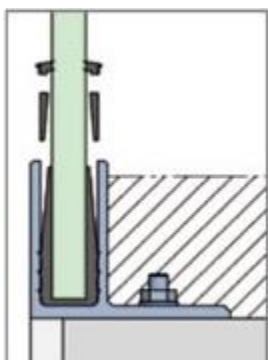

Im nächsten Schritt werden die U-Dichtungen, in die das Glas gestellt wird, alle 25cm in das Profil gesetzt und die Scheibe eingepasst. Die Fixierung erfolgt durch Kunststoffkeile, mit denen die Scheibe beidseitig fest eingeklemmt wird. Abschließend wird über die gesamte Länge die Abschlussdichtung eingesetzt.

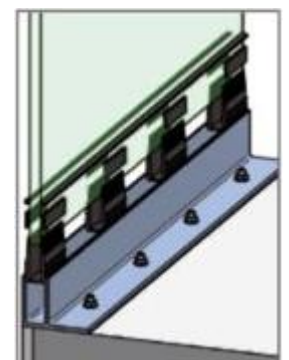



Geländerstecksystem = stecken – schrauben – kleben – fertig

Montage der Nuthandläufe auf dem Glas

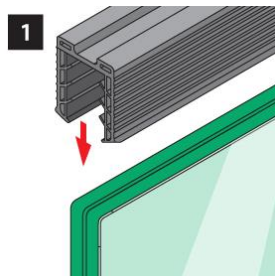

1 Stecken Sie zuerst über die komplette Handlauflänge die Glasdichtung auf das gereinigte Glas.

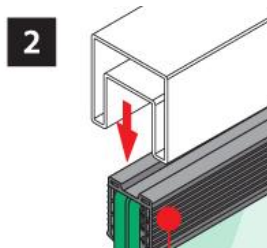

2 Drücken Sie den Handlauf auf die Dichtung. Er sitzt sehr fest. Es ist also ratsam, sehr genau zu arbeiten.



Zweikomponentenkleber aus
Epoxidharz
(60g + 70g)



Verkleben von Endkappen und Verbindungsstücken bei Metallhandläufen:

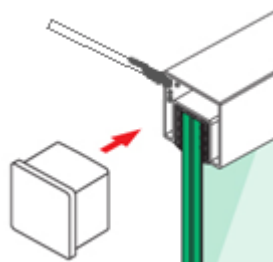

Der von uns verwendete Zweikomponentenkleber (Technicoll) wird in 2 Tuben geliefert. Vor dem Gebrauch muss der Inhalt **zu selben Teilen vermischt und gut vermischt werden**.

Die Kontaktflächen im **Inneren des Rohres** sorgfältig reinigen, mit Kleber bestreichen und die Endkappe oder das Verbindungsstück in den Handlauf stecken. Danach sollte die Verbindungsstelle mit z.B. mit Klebeband fixiert werden bis der Kleber getrocknet ist. Austretender Kleber sollte sofort entfernt werden.



Montage von Verbindungsstücken und Endkappen an Holzhandläufe mit Nut:

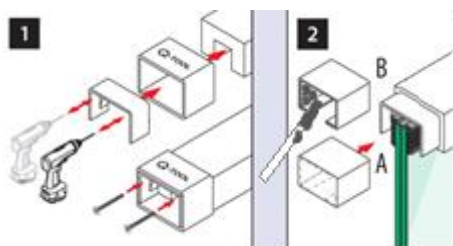

Zuerst muss der Holzadapter akkurat am Holzhandlauf verschraubt werden. Dazu empfehlen wir die Verwendung einer Montagehilfe („Q-Tool“). Danach wird auf die **inneren** Kontaktflächen der Kleber aufgetragen (siehe oben) und das Verbindungsstück oder Endstück aufgesteckt und fixiert, bis der Kleber getrocknet ist.

